

ANRIN

LEADING WATER

TUOTE-ESITTELY

Reunavahvistettu linjakuivatus

Valikoima laajasta valikoimastamme

KE-sarja

Polymeeribetonikouru jossa reunavahvistus joko galvanoitu teräs, RST-teräs tai valurauta. KE-sarjaa löytyy nimellisissä leveyksissä 100mm, 150mm, ja 200mm. Saatavana kaadolla tai ilman kaatoa sekä matalamallisena. Laaja valikoima ritilöitä ja muita tarvikkeita kuten hiekanerotin, päätyjä poistolla ja kouruja pohjapoistolla. Saatavana kuormitusluokassa A15-E600

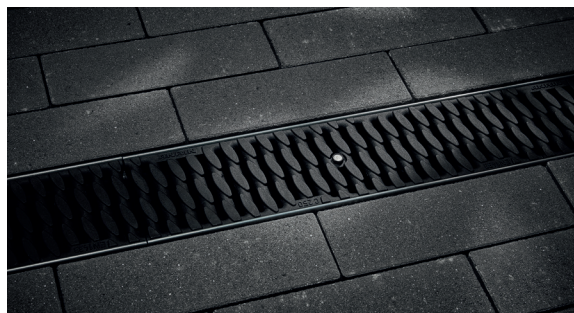
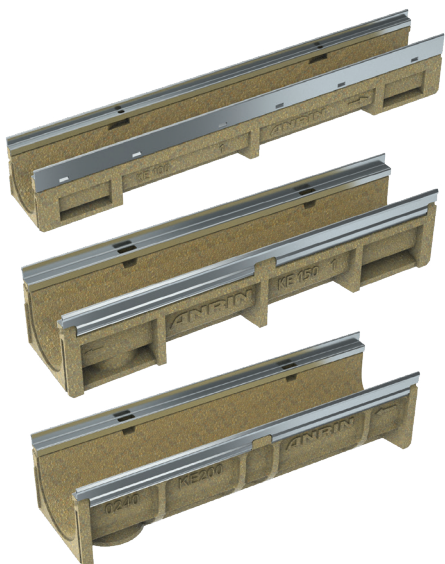

Tuotelinja	Nimellinen leveys mm	Reunavahvistus
KE-100	100	Galvanoitu, valurauta, RST-teräs
KE-150	150	Galvanoitu, RST-teräs
KE-200	200	Galvanoitu, RST-teräs

SF-sarja

Polymeeribetonikouru valurautareunuksella. SF-sarjaa löytyy nimellisissä leveyksissä 100mm, 150mm, 200mm ja 300mm. Saatavana kaadolla tai ilman kaatoa sekä matalamallisena. OvalGrip ritilä optimaaliseen veden johtamiseen kouruun. Tarvikkeita satavilla kuten hiekanerotin, päätyjä poistolla ja kouruja pohjapoistolla. Saatavana kuormitusluokassa D400-F900

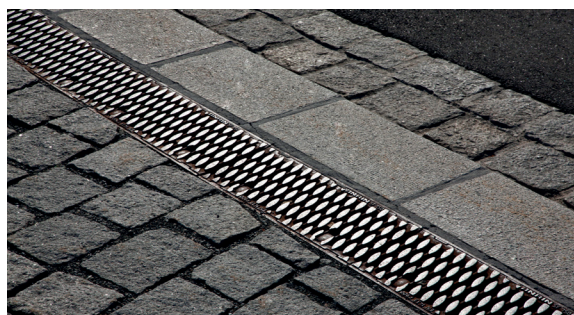

Tuotelinja	Nimellinen leveys mm	Reunavahvistus
SF-100	100	Valurauta
SF-150	150	Valurauta
SF-200	200	Valurauta
SF-300	300	Valurauta

Z-sarja

Polymeerikouru jossa galvanoitu tai RST-teräksinen raollinen ylä-osa. Saatavissa nimellisleveyksissä 100mm ja 150mm. Saatavana joka kaadolla tai ilman kaatoa ja raon korkeutta voidaan vaihdella tarpeen mukaan. Tarvikkeita kuten hiekanerotin, suojaverkko, päädyt ja ”access-työkalut”. Saatavana kuormitusluokassa A15-C250.

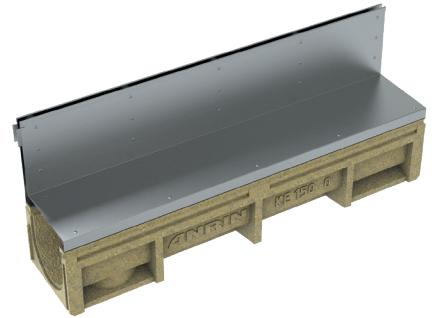
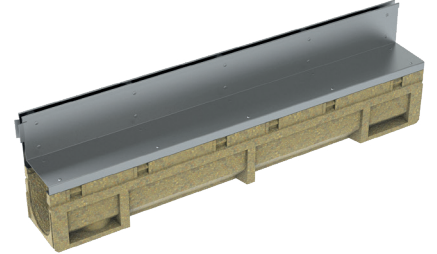

Tuotelinja	Nimellinen leveys mm	Ylä-osa
Z-100	100	Galvanoitu, RST-teräs
Z-150	150	Galvanoitu, RST-teräs

HYDROTEC

HYDROblock

Monoliittinen valurautakouru. Kestää äärimmäistä kuormitusta. Kouruissa valmiina kumitiiviste nestetiiviille liitokselle. Saatavana nimellisleveyksissä 100mm, 150mm, 200mm ja 300mm. Tarvikkeita saatavissa kuten pohja ja sivupoisto sekä hiekanerotin. Kuormitusluokka F900

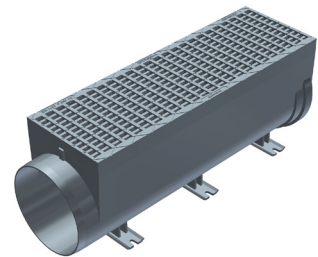
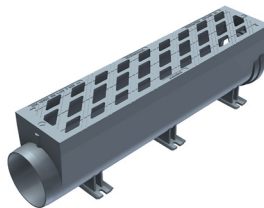

Tuotelinja	Nimellinen leveys mm	Käyttö-alue
HYDROblock 100	100	Ajotie tai kevyenliikenteenväylä
HYDROblock 150	150	Ajotie tai kevyenliikenteenväylä
HYDROblock 200	200	Ajotie tai kevyenliikenteenväylä
HYDROblock 300	300	Ajotie tai kevyenliikenteenväylä

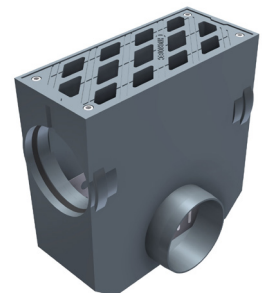
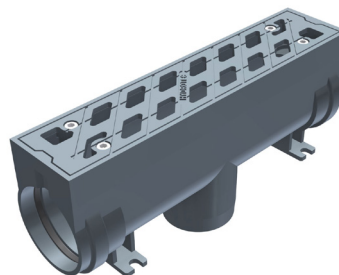

Tuotteet kotiin ja puutarhaan

Erikoismuokattu valikoima laajasta valikoimastamme

SELF-kourut

Polymeeribetonikourut suunniteltu autotalliin, autokatoksiin tai talon edustalle. Kuormitusluokka B125. Kourut joko 1m, pohjapoistolla tai ilman poistoa sekä 0,5m kouru. Kourut saatavissa 100mm, 80mm tai 60mm korkuisina. Tarvikkeina hiekanerotin, tiivis tai poistollinen pääty. Ritiävaihtoehdot: Komposiitti, galvanoitu, valurauta, ruutuverkko ja RST-teräs. Katso lisää www.anrin.fi

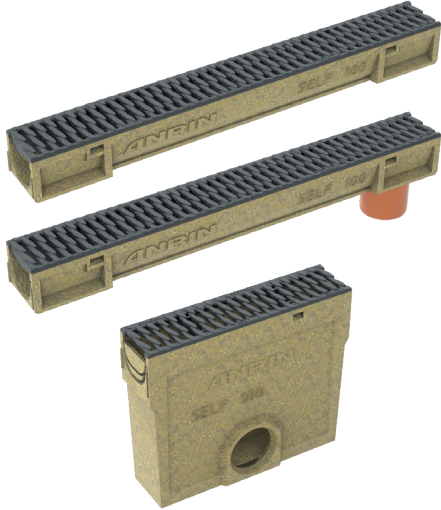

Kuvaus	Tuote	Pituus cm	Leveys cm	Korkeus cm	Paino kg	Kpl / Lava
SELF-100 kouru 1 m, sis. komposiittiritilä OvalGrip B125 K=100mm	07591000	100	12,0	10,0	8,0	54
SELF-100 kouru 1 m sis. komposiittiritilä OvalGrip B125 K=100mm, 110 pohjaliitäntä	07593000	100	12,0	10,0	7,6	36
SELF-100 kouru 0,5 m sis. komposiittiritilä OvalGrip B125, K=100mm	07591050	50	12,0	10,0	4,5	48
SELF-100 hiekanerotin 0,5 m, sis. komposiittiritilä, astia, OvalGrip B125, 110 liittämä	07596000	50	12,0	40,0	15,5	12

Kenkäritilät

Kenkäritilät valetaan ulko-oven tai kura-eteisen eteen. Saatavana 3 kokoa eri ritilä vaihtoehdolla. Kaukalossa 110mm poisto jolloin puhdistus helppoa eikä tulvimista. Helppo tapa pitää eteinen puhtaana.

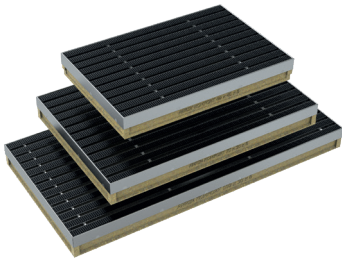

Kuvaus	Tuote	Pituus cm	Leveys cm	Korkeus cm	Paino kg	Kpl / Lava
Ritiläkaukalo koko:						
60 x 40 cm	07020100	60	40	8	11,7	40
75 x 50 cm	07020200	75	50	8	19,7	20
100 x 50 cm	07020300	100	50	8	22,9	20

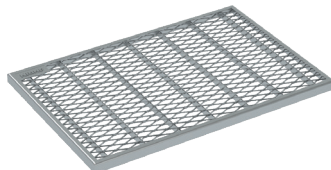

Timanttiritilä

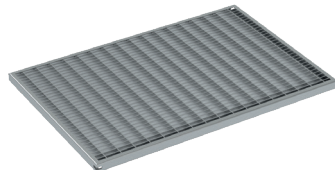

Verkkoritilä



Ritilä harjalla

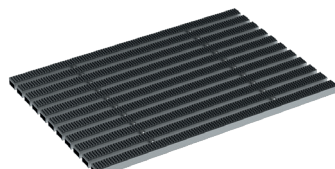

Kumitettu ritilä

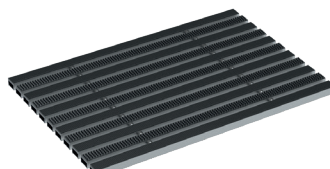

Kumi ja neulahuoparitilä

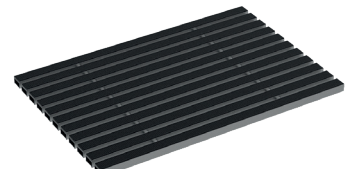

Neulahuoparitilä

Tuotteita kotiin ja puutarhaan

Erikoismuokattu valikoima laajasta valikoimastamme

Pihakaivot

Pihakaivolla saat monta toimintaa samalla. Pistepoisto hulevedelle, lehtisiivä ja vesilukko. Kaikki yhdessä tuotteessa. Saatavana "add-on" laatikolla jossa mahdollisuus liittää syöksyputket. Löytyy eri kokoisina ja eri ritilöillä.



Kuvaus	Tuote	Pituus cm	Leveys cm	Korkeus cm	Paino kg	Kpl / Lava
Pihakaivo sis. uritettu galvanoitu ritilä, astialla, 110 sivupoisto K=35 L/P=25cm	07012350	25	25	35	15,4	24
Pihakaivo sis. pituussuuntainen valurautaritilä galvanoidulla reunalla lk.B, sis.astian, K=36 L/P=25cm, 110 sivuliitäntä	07012361	25	25	37	19,8	24
Pihakaivo, sis. galvanoitu verkkoritilä, silmäkoko=33x12 B125	07012370	25	25	37	15,8	24
Pihakaivo sis. pituussuuntainen RST-ritilä, RST-reunalla, astialla, 110 sivuliitäntä K=36 L/P=25cm	07012371	25	25	37	15,8	24
Pihakaivo pidennysosa 25 cm	07012900	25	25	25	5,8	24

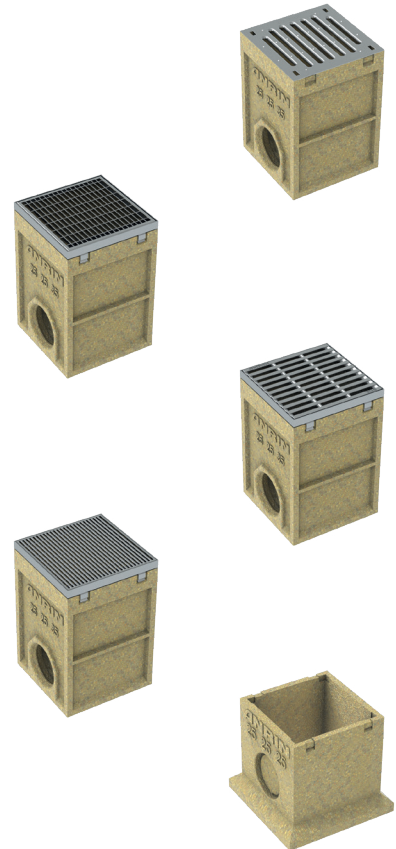

HYDROTEC

HYDROline

Erittäin matalarakenteinen kouru joka on helppo hoitaa. Sopii haihdutuskouruna tai saatavana poistolla. Löytyy alumiinisena (HYDROline PRO) ja valurautaisena (HYDROline). HYDROline PRO voidaan leventää leveyssuunnassa. Tarvikkeina saatavissa mm. Reunakivipääty.



Tuote	Nimellis leveys mm	Tuote	kg	Kpl / Lava
Peruselementti* 1000 mm	120	68000000	12	84
Puhdistuselementit (5 vinkkiä) 1000 mm	120	68000009	12	-
Ulosmenolementti 500 mm	120	68005018	7,0	125
Reunakivielementti 500 mm	120	68005020	7,0	-

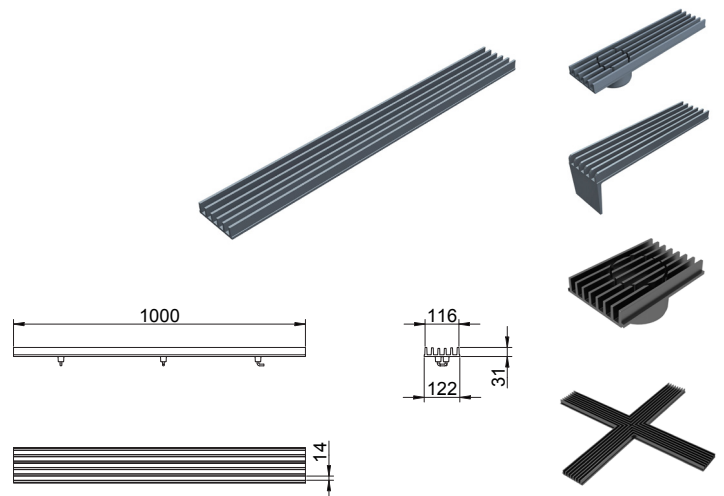

Meidän tekninen tuki auttaa sinua, ota yhteyttä mikäli sinulla on jotain kysyttävää.
Tel: +358 45 185 5020 tai info@anrin.fi

Uniikki yhteistyö saksalaisen HYDROTEC:in kanssa

MINI - TOP - MAXI

Tulenkestävä kuituvahvistettu kouru. Saatavissa eri leveyksissä, korkeuksissa, kaadolla tai ilman kaatoa sekä reunavahvistuksilla. Kaikissa tuotelinjoissa löytyy hiekanerottimet, päädyt ja pohjapoistot sekä eri ritilä vaihtoehtoja. Saatavana myös erikoiskouru "F1" joka on hyväksytty asennettavaksi F1-radoille.



Tuotelinja	Nimellis leveys mm	Reunavahvistus
MINI	100	-

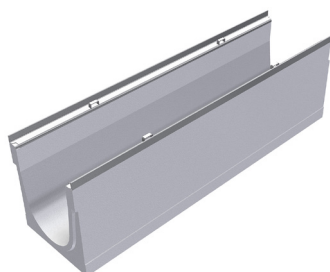

Tuotelinja	Nimellis leveys mm	Reunavahvistus
TOP	100, 150, 200	Kuumasinkitty teräs

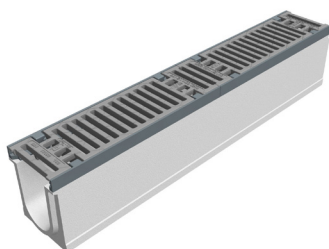

Tuotelinja	Nimellis leveys mm	Reunavahvistus
MAXI	100, 150, 200, 300, 400	Valurauta

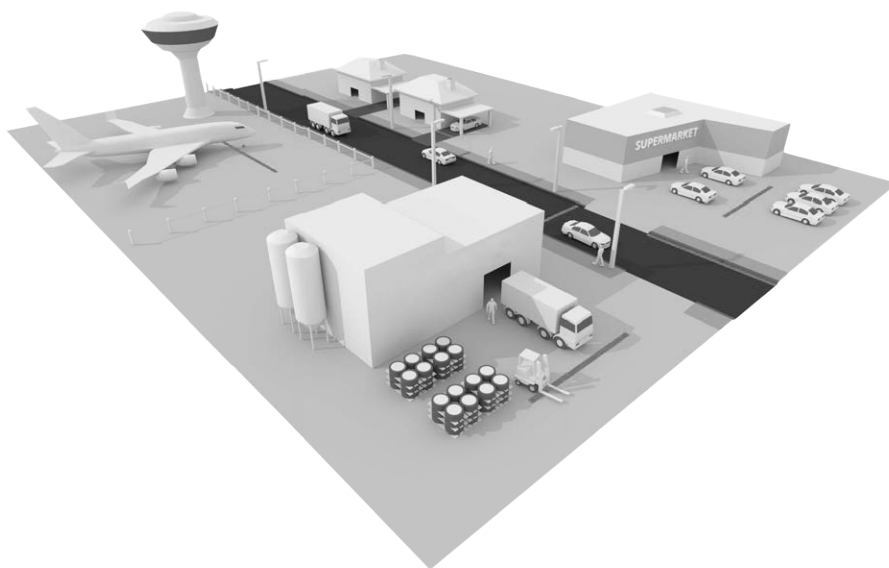

Valurautaisia kansistoja kaikkiin eri asennuksiin. Valikoima kevytkansia koossa 150, 225, 300 ja 400 myös saatavilla.



SCANDIC A640 muuntuva

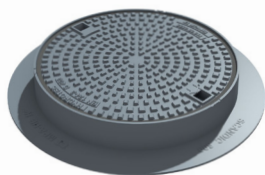

SCANDIC A6 kiinteä



SCANDIC A6 muuntuva

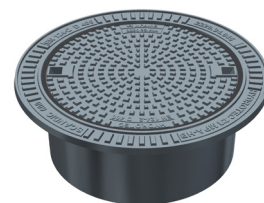

SCANDIC A6 muuntuva

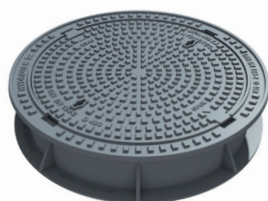

SCANDIC A640 Tele-skooppi

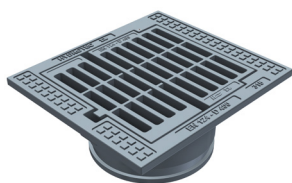

SCANDIC A1 315 muuntuva ritilällä



SCANDIC A1 315 muuntuva, tiivis

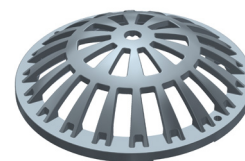

Kupukansi





ANRIN Nordic AB
Telivägen 8
149 41 NYNÄSHAMN
Ruotsi

+358 45 185 5020
www.anrin.fi
info@anrin.fi